

✦ ALTERMÉDICAL

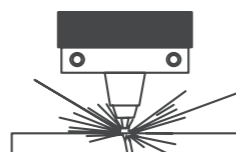

**Le spécialiste de la fabrication à façon
de pièces en aluminium et inox**



Tôlerie et chaudronnerie de précision

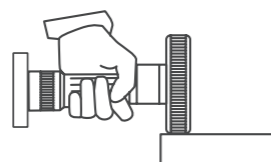

Traitement de surface - finition

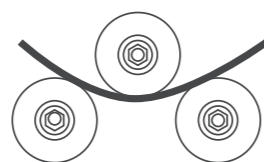

Cintrage - travail du tube

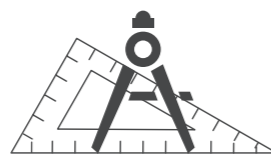

Prototypage - petites, moyennes et grandes séries

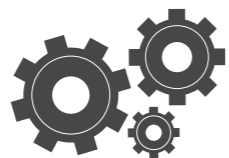

Industrialisation

ÉDITO



Une alliance parfaite entre un outil de production performant et un savoir-faire métier.

Altermédical est la marque de mobiliers et d'équipements médicaux de la société **Yltec**.

Depuis plus de 30 ans nous sommes spécialistes du travail de l'inox et de l'aluminium et disposons d'un outil industriel intégré unique en France.

Grâce à notre maîtrise de l'ensemble des étapes de fabrication (conception, traçabilité matière, formage, découpe, soudure, polissage électrolytique, mécanique etc...) et à nos 3000m² d'atelier, nous vous proposons une gamme Française, performante et évolutive.

Répondant ainsi aux normes médicales les plus exigeantes en termes de qualité et d'hygiène.



SOMMAIRE



MOBILIER DE BLOC OPÉRATOIRE

Assistant muet manuel _____	p.6-7
Assistant muet hydraulique _____	p.8-9
Table pont manuel _____	p.10
Table pont manuel éco _____	p.11
Table pont hydraulique _____	p.12
Bac à déchets _____	p.13
Chariot de décontamination et de pré-désinfection / hauteur fixe _____	p.14
Chariot de décontamination et de pré-désinfection / hauteur variable _____	p.15
Chariot transport de bac pré-désinfection / hauteur fixe _____	p.16
Chariot porte-sabots _____	p.17
Chariot de transport pour sabots _____	p.18
Support sabots mural _____	p.19
Table à instruments / plateau inox _____	p.20-21
Table à instruments / plateau résine _____	p.22-23
Table de transfert et d'orthopédie _____	p.24
Marchepied inox _____	p.25
Estrade _____	p.26



STÉRILISATION

Chariot de bloc opératoire _____	p.27-29
Support mural à crochets _____	p.30
Table de conditionnement / hauteur variable _____	p.31-32
Table de conditionnement / hauteur fixe _____	p.33-35



MOBILIER DE SERVICE

Guéridon inox bords tombés avec ou sans barre de poussée _____	p.36-37
Guéridon sans barre de poussée bords relevés ou tombés _____	p.38-39
Guéridon démontable avec barres de poussée _____	p.40
Guéridon résine avec barre de poussée _____	p.41-42
Chariot soudé renforcé en acier inoxydable _____	p.43-44
Paravent en acier inoxydable avec toile PVC _____	p.45-46
Accessoires poubelle pour chariot et guéridon _____	p.47-48
Selle de chirurgien / Tabouret / Siège _____	p.49-51
Accessoires pour guéridon et chariot _____	p.52-55



PERFUSION

Pied à sérum _____	p.56-57
Pied à perfusion (aluminium finition brute) _____	p.58
Pied à sérum aluminium avec peinture époxy _____	p.59-60
Accessoires pour pied à perfusion _____	p.61



ASSISTANT MUET MANUEL



RÉFÉRENCE

ALT212TU

★ PRÉSENTATION

- Qualité d'acier : acier inoxydable 18/10 AISI 304L
 - Finition : satinée / brossée
- Structure soudée sous argon et renforcée : tube inox carré 30 mm, épaisseur 1,5 mm.
 - Roues : ϕ 100 mm nylon sans freins.
- Plateaux : en inox 18/10 épaisseur 10/10^{ème} ou résine stratifiée compacte M1.
- Piétement : structure inox soudée en tube carré 30 x 30 mm forme en U en H ou surélevé en H.
- Caractéristiques techniques : plateau réglable en hauteur de 820 mm minimum à 1300 mm maximum.
Blocage de la hauteur par vis avec poignée de serrage.

ASSISTANT MUET MANUEL

★ DIMENSIONS / DÉCLINAISONS

RÉFÉRENCE	Piétement	Matériau plateaux	Dimensions plateaux en mm	Poids total admissible	Poids total du produit
ALT212CU	En U	Résine Trespa HPL	620 x 430	12 kg	16 kg
ALT212CH	En H	Résine Trespa HPL	620 x 430	12 kg	16 kg
ALT212TU	En U	Inox bords tombés	620 x 430	12 kg	15 kg
ALT212TH	En H	Inox bords tombés	620 x 430	12 kg	15 kg
ALT212RU	En U	Inox 4 bords relevés	620 x 430	12 kg	15 kg
ALT212RH	En H	Inox 4 bords relevés	620 x 430	12 kg	15 kg
ALT252CU	En U	Résine Trespa HPL	750 x 500	12 kg	17 kg
ALT252CH	En H	Résine Trespa HPL	750 x 500	12 kg	17 kg
ALT252TU	En U	Inox bords tombés	750 x 500	12 kg	16 kg
ALT252TH	En H	Inox bords tombés	750 x 500	12 kg	16 kg
ALT252RU	En U	Inox 4 bords relevés	750 x 500	12 kg	16 kg
ALT252RH	En H	Inox 4 bords relevés	750 x 500	12 kg	16 kg

Caractéristiques particulières : piétement rehaussé de 100 mm forme en H avec dimensions et matériau du plateau identiques pour références suivantes : ALT214C / ALT214T / ALT214R / ALT254C / ALT254T / ALT254R.

★ ACCESSOIRES / OPTIONS

- Roues : inox ϕ 100 mm / antistatiques ϕ 50 mm ou ϕ 100 mm / roues nylon ϕ 100 mm ou 125 mm.
Avec ou sans freins.
- Coloris plateau résine Trespa HPL : ● Rouge ● Mauve lilas ● Bleu ciel ● Jaune pastel ● Vert lagon

CONDITIONNEMENT

Livré plateaux soudés, roues montées.
Emballage en carton recyclable.

DÉLAIS DE LIVRAISON

3 à 5 semaines maximum en fonction
des quantités et des coloris demandés.

GARANTIE

2 ans





ASSISTANT MUET HYDRAULIQUE



RÉFÉRENCE
ALTEKO215T

RÉFÉRENCE
ALTOPT315T

PRÉSENTATION

- Qualité d'acier : acier inoxydable 18/10 AISI 304L
 - Finition : satinée / brossée
- Structure soudée sous argon et renforcée : tube inox carré 30 mm, épaisseur 1,5 mm.
 - Roues : ϕ 100 mm nylon avec freins.
- Plateaux : en inox 18/10 épaisseur 10/10^{ème} ou résine stratifiée compacte M1, épaisseur 8 mm dimensions 750 x 500 mm.
- Piétement : structure inox soudée en tube carré 30 x 30 mm forme en H.

ASSISTANT MUET HYDRAULIQUE

DIMENSIONS / DÉCLINAISONS

RÉFÉRENCE	Système	Dimensions en mm.	Matériau plateaux	Course en mm.	Poids maxi	Hauteur variable en mm.
ALTEKO214T	pompage	620 x 430	Inox bords tombés	350	30 kg	850 à 1200
ALTEKO214R	pompage	620 x 430	Inox 4 bords relevés	350	30 kg	850 à 1200
ALTEKO 215T	pompage	750 x 500	Inox bords tombés	350	30 kg	850 à 1200
ALTEKO 215R	pompage	750 x 500	Inox 4 bords relevés	350	30 kg	850 à 1200
ALTOPT314T	pression	620 x 430	Inox bords tombés	400	25 kg	850 à 1250
ALTOPT314R	pression	620 x 430	Inox 4 bords relevés	400	25 kg	850 à 1250
ALTOPT314TC	pression	620 x 430	Résine Trespa HPL	400	25 kg	850 à 1250
ALTOPT315T	pression	750 x 500	Inox bords tombés	400	25 kg	850 à 1250
ALTOPT315R	pression	750 x 500	Inox 4 bords relevés	400	25 kg	850 à 1250
ALTOPT315TC	pression	700 x 500	Résine Trespa HPL	400	25 kg	850 à 1250

ACCESSOIRES / OPTIONS

- Roues : inox ϕ 100 mm avec ou sans freins / nylon ϕ 125 mm.
- Coloris plateau résine Trespa HPL :
 - Rouge
 - Mauve lilas
 - Bleu ciel
 - Bleu pastel
 - Jaune pastel
 - Vert lagon

VÉRINS

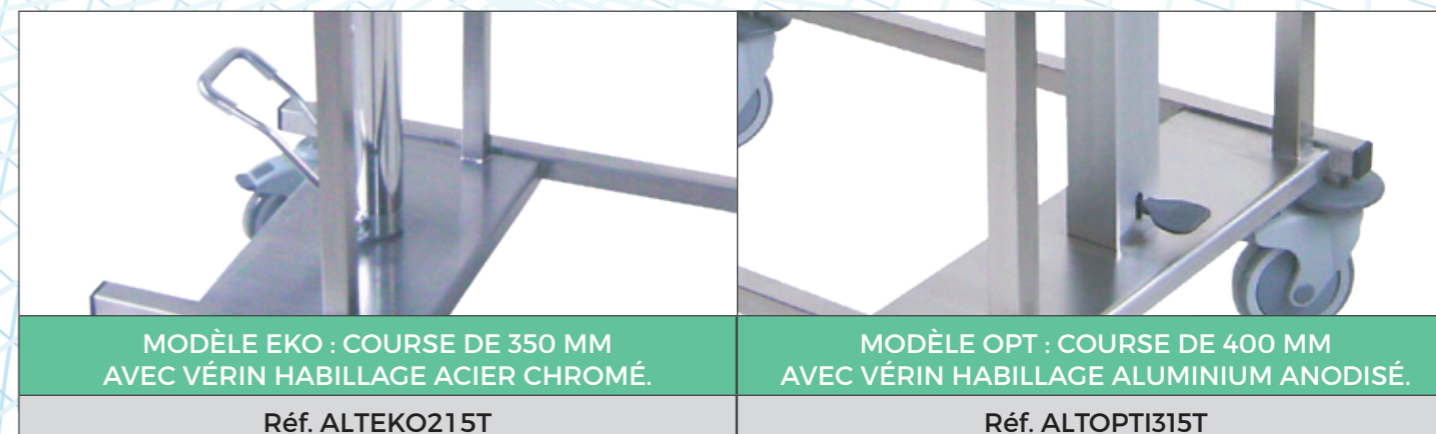

MODÈLE EKO : COURSE DE 350 MM
AVEC VÉRIN HABILLAGE ACIER CHROMÉ.

Réf. ALTEKO215T

MODÈLE OPT : COURSE DE 400 MM
AVEC VÉRIN HABILLAGE ALUMINIUM ANODISÉ.

Réf. ALTOPT315T

- AUGMENTER LA CHARGE MAXIMALE : il est possible à la demande, d'augmenter la force Newton (ou charge maximale admissible) du vérin modèle gamme OPT en précisant la force souhaitée.

CONDITIONNEMENT

Livré plateaux soudés, roues montées.
Emballage en carton recyclable.

DÉLAIS DE LIVRAISON

3 à 5 semaines maximum en fonction
des quantités et des coloris demandés.

GARANTIES

Vérins : 1 an
Structure inox : 3 ans





TABLE PONT MANUELLE



RÉFÉRENCE

ALTTPI960

PRÉSENTATION

- Qualité d'acier : acier inoxydable 18/10 AISI 304L · Finition : satinée / brossée (anti-reflets).
- Structure soudée sous argon et renforcée : tube inox carré 30 mm, épaisseur 1,5 mm.
- Roues : roues ϕ 100 mm nylon sans freins.
- Plateaux en inox 18/10 épaisseur, 12/10^{ème} ou résine stratifiée compacte M1 épaisseur 6 mm.
- Caractéristiques techniques : plateau réglable en hauteur de 880 mm minimum à 1350 mm maximum.
- Blocage et réglage manuel à la hauteur voulue par vis avec poignée de serrage.

RÉFÉRENCE	Nombre de plateaux	Matériau plateaux	Dimensions plateaux	Poids total admissible	Poids total du produit carton inclus
ALTTPI960	1	Inox bords tombés	900 x 600	50 kg	27 kg
ALTTPR961	1	Résine Trespa HPL	900 x 600	50 kg	28 kg
ALTTPI1060	1	Inox bords tombés	1000 x 600	50 kg	28 kg
ALTTPR1161	1	Résine Trespa HPL	1000 x 600	50 kg	29 kg
ALTTPI1260	1	Inox bords tombés	1200 x 600	50 kg	29 kg

CONDITIONNEMENT	DÉLAIS DE LIVRAISON	GARANTIE
Livré plateaux soudés roues montées. Emballage en carton recyclable.	3 à 5 semaines maximum en fonction des quantités et des coloris demandés.	2 ans



TABLE PONT MANUELLE ÉCO



RÉFÉRENCE

ALTTPI960ECO

PRÉSENTATION

- Qualité d'acier : acier inoxydable 18/10 AISI 304L · Finition : satinée / brossée (anti-reflets).
- Structure soudée sous argon et renforcée : tube inox carré 30 mm, épaisseur 1,5 mm.
- Roues : roues ϕ 100 mm nylon sans freins.
- Plateaux en inox 18/10 épaisseur, 12/10^{ème} ou résine stratifiée compacte M1 épaisseur 6 mm.
- Caractéristiques techniques : plateau réglable en hauteur de 880 mm minimum à 1350 mm maximum.
- Blocage et réglage manuel à la hauteur voulue par vis avec poignée de serrage.

RÉFÉRENCE	Nombre de plateaux	Matériau plateaux	Dimensions plateaux	Poids total admissible	Poids total du produit carton inclus
ALTTPI960ECO	1	Inox bords tombés	900 x 600	50 kg	27 kg
ALTTPI1060ECO	1	Inox bords tombés	1000 x 600	50 kg	28 kg
ALTTPI1260ECO	1	Inox bords tombés	1200 x 600	50 kg	29 kg

CONDITIONNEMENT	DÉLAIS DE LIVRAISON	GARANTIE
Livré plateaux soudés roues montées. Emballage en carton recyclable.	3 à 5 semaines maximum en fonction des quantités et des coloris demandés.	2 ans





TABLE PONT HYDRAULIQUE



RÉFÉRENCE

ALTTPH9060

PRÉSENTATION

- Qualité d'acier : acier inoxydable 18/10 AISI 304L • Finition : satinée / brossée (anti-reflets).
- Structure soudée sous argon et renforcée.
- Roues ϕ 100 mm nylon dont 2 freins.
- Plateaux en inox 18/10 épaisseur, 12/10^{ème} ou plateau résine épaisseur 6 mm.
- Caractéristiques techniques : plateau réglable en hauteur de 890 mm minimum à 1280 mm maximum.
- Réglable en hauteur par système de vérins synchronisés avec poignée escamotable.

RÉFÉRENCE	Matériau plateaux	Dimensions plateaux	Poids total admissible	Poids total table
ALTTPH9060	Inox bords tombés	900 x 600	60 kg	23 kg
ALTTPH9060R	Résine Trespa 6 mm	900 x 600	60 kg	24 kg
ALTTPH10060	Inox bords tombés	1000 x 600	60 kg	24 kg

CONDITIONNEMENT	DÉLAIS DE LIVRAISON	GARANTIES
Livré plateaux soudés, roues montées. Emballage en carton recyclable.	5 semaines maximum en fonction des quantités et des coloris demandés.	Vérins : 1 an Structure inox : 2 ans



30 A Route de Chamvres
BP 129 • 89303 JOIGNY Cedex

Tél. : 03 86 91 43 74 • Fax : 03 86 62 25 77 • E-mail : contact@yltec.net • www.yltec.net
S.A.R.L. Au capital de 230.000€ - R.C. SENS B 339 549 933 - Code APE 2511Z - N° CEE : FR 43 339 549 933

BAC À DÉCHETS



RÉFÉRENCE

ALT4015

RÉFÉRENCE

ALT4013

PRÉSENTATION

- Base : structure soudée sous argon en acier inoxydable avec roulettes ϕ 50 mm.
- Qualité d'acier : acier inoxydable 18/10 AISI 304L • Finition : satinée / brossée.
- Bassine : inox 18/10 AISI 304L contenance : 15 litres maximum.

RÉFÉRENCE	Désignation
ALT4001	Bassine Inox 15 litres ϕ 400 mm
ALT4015	Base inox 4 roues nylon ϕ 50 mm avec bassine inox
ALT4015 RA	Base inox 4 roues antistatiques ϕ 50 mm avec bassine inox
ALT4013	Base inox 3 roues nylon ϕ 50 mm avec bassine inox
ALT4013 RA	Base inox 3 roues antistatiques ϕ 50 mm avec bassine inox

CONDITIONNEMENT	DÉLAIS DE LIVRAISON	GARANTIE
Livré roues montées sur base. Emballage en carton recyclable.	2 semaines.	1 an



30 A Route de Chamvres
BP 129 • 89303 JOIGNY Cedex

Tél. : 03 86 91 43 74 • Fax : 03 86 62 25 77 • E-mail : contact@yltec.net • www.yltec.net
S.A.R.L. Au capital de 230.000€ - R.C. SENS B 339 549 933 - Code APE 2511Z - N° CEE : FR 43 339 549 933



CHARIOT DE DÉCONTAMINATION ET DE PRÉ-DÉSINFECTION / HAUTEUR FIXE



RÉFÉRENCE
ALT5200

PRÉSENTATION

- Chariot de décontamination hauteur fixe structure inox soudée pour bac 600 x 400 mm.
- Dimensions (hors tout produit) : Largeur 425 mm • Longueur 670 mm
- Hauteur 903.5mm (pour le cadre recevant le bac • Hauteur (avec barre de poussée) 1050 mm
- Inox 304 - 18/10 soudés sous Argon • Structure Inox : tube carré 25 mm
- Barre de poussée : tube rond Ø 25 mm • Entretoise de renfort : tube rond 25 mm.
- Butoirs en caoutchouc • Roues nylon Ø 100 mm dont 2 freins.

ACCESSOIRES / OPTIONS

- Bac polypropylène ivoire : Réf. BPI643-6 • 600 x 400 x 339 mm • Capacité : 60 litres
- Bac polypropylène gris : Réf. : BPG642- 4 • 600 x 400 x 225 mm • Capacité : 40 litres
- Robinet de vidange : Réf. : ALTRB5200
- Couvercle ivoire ou gris : Réf. : CBP64. Pour bac 600 x 400 (coloris à préciser lors de votre commande).
- Plateau inox inférieur : réf. ALTPI5200.



CHARIOT DE DÉCONTAMINATION ET DE PRÉ-DÉSINFECTION / HAUTEUR VARIABLE



RÉFÉRENCE
ALTCPHV830-2

PRÉSENTATION

- Chariot de décontamination hydraulique à hauteur variable.
- Inox 304 - 18/10 soudés sous Argon.
- Hauteur : position supérieure du bac variable de 950 à 1290 mm.
- Roues nylon Ø 125 mm dont 2 freins.
- Déclenchement par pompage.

ACCESSOIRES / OPTIONS

- Bac polypropylène ivoire : Réf. BPI643-6 • 600 x 400 x 339 mm • Capacité : 60 litres
- Bac polypropylène gris : Réf. : BPG642- 4 • 600 x 400 x 225 mm • Capacité : 40 litres
- Robinet de vidange : Réf. : ALTRB5200
- Couvercle ivoire ou gris : Réf. : CBP64. Pour bac 600 x 400 (coloris à préciser lors de votre commande).



CONDITIONNEMENT

Livré soudé, roues montées.
Emballage en carton recyclable.

DÉLAIS DE LIVRAISON

3 à 5 semaines maximum en fonction
des quantités et des coloris demandés.

GARANTIE

2 ans

CONDITIONNEMENT

Livré soudé, roues montées.
Emballage en carton recyclable.

DÉLAIS DE LIVRAISON

4 à 7 semaines maximum en fonction
des quantités demandées.

GARANTIE

2 ans



CHARIOT TRANSPORT DE BAC PRÉ-DÉSINFECTION / HAUTEUR FIXE



RÉFÉRENCE
ALTCTBP7640

PRÉSENTATION

- Chariot transport de bac pré-désinfection hauteur fixe.
- Inox 304 - 18/10 soudés sous Argon.
- Hauteur : position supérieure du bac 920 mm et passage sous le bac par rapport au sol de 580 mm.
- Roues nylon Ø 125 mm dont 2 freins.

ACCESSOIRES / OPTIONS

- Bac polypropylène ivoire : Réf. BPI643-6 • 600 x 400 x 339 mm • Capacité : 60 litres
- Bac polypropylène gris : Réf. : BPG642-4 • 600 x 400 x 225 mm • Capacité : 40 litres
- Robinet de vidange : Réf. : ALTRB5200
- Couvercle ivoire ou gris : Réf. : CBP64. Pour bac 600 x 400 (coloris à préciser lors de votre commande).



CONDITIONNEMENT

Livré soudé, roues montées.
Emballage en carton recyclable.

DÉLAIS DE LIVRAISON

3 à 5 semaines maximum en fonction
des quantités demandées.

GARANTIE

2 ans



30 A Route de Chamvres
BP 129 • 89303 JOIGNY Cedex

Tél. : 03 86 91 43 74 • Fax : 03 86 62 25 77 • E-mail : contact@yltec.net • www.yltec.net
S.A.R.L. Au capital de 230.000€ - R.C. SENS B 339 549 933 - Code APE 2511Z - N° CEE : FR 43 339 549 933

CHARIOT PORTE-SABOTS



RÉFÉRENCE
ALTCIPS15

PRÉSENTATION

- Qualité d'acier : acier inoxydable 18/10 AISI 304L.
- Finition : satinée / brossée.
- Structure soudée : tube inox carré 25 mm, épaisseur 1,5 mm.
- Finition : polissage électrolytique
- Roues ø 100 mm : nylon / En option : tout Inox / antistatiques.

RÉFÉRENCE	Dimensions hors tout : Largeur x Hauteur	Capacité	Poids total
ALTCIPS15	620 x 850 mm	15 paires	5 kg
ALTCIPS20	620 x 1150 mm	20 paires	8 kg
ALTCIPS30	620 x 1450 mm	30 paires	10 kg

CONDITIONNEMENT

Livré ensemble soudé.
Emballage en carton recyclable.

DÉLAIS DE LIVRAISON

3 à 5 semaines minimum en fonction
des quantités.

GARANTIE

2 ans



30 A Route de Chamvres
BP 129 • 89303 JOIGNY Cedex

Tél. : 03 86 91 43 74 • Fax : 03 86 62 25 77 • E-mail : contact@yltec.net • www.yltec.net
S.A.R.L. Au capital de 230.000€ - R.C. SENS B 339 549 933 - Code APE 2511Z - N° CEE : FR 43 339 549 933



CHARIOT DE TRANSPORT POUR SABOTS



RÉFÉRENCE
ALTGTI970

RÉFÉRENCE
ALTCTIS86

PRÉSENTATION

- Qualité d'acier : acier inoxydable 18/10 AISI 304L.
- Finition : satinée / broyée.
- Structure soudée : tube inox carré 25 mm ou tube rond diamètre 25 mm, épaisseur 1,5 mm.
- Finition : polissage électrolytique
- Roues ø 100 mm : nylon

RÉFÉRENCE	Dimensions : Longueur x Largeur x Hauteur	Caractéristiques	Poids total
ALTCTIS86	800 x 600 x 800 mm	Sans poignée	10 kg
ALTCTISP8060	800 x 600 x 800 mm	Avec poignée	11 kg
ALTGTI770	700 x 500 x 850 mm	Avec barres de poussée	11 kg
ALTGTI970	900 x 600 x 850 mm	Avec barres de poussée	12 kg

CONDITIONNEMENT	DÉLAIS DE LIVRAISON	GARANTIE
Livré ensemble soudé. Emballage en carton recyclable.	3 à 5 semaines minimum en fonction des quantités.	2 ans



SUPPORT SABOTS MURAL



RÉFÉRENCE
ALTSMPS 30

PRÉSENTATION

- Qualité d'acier : acier inoxydable 18/10 AISI 304L
- Finition : satinée / broyée
- Structure soudée : tube inox carré 20 mm, épaisseur 1,5 mm
- Finition : polissage électrolytique

RÉFÉRENCE	Dimensions hors tout : Largeur x Hauteur	Capacité	Poids total
ALTSMPS 15	620 x 850 mm	15 paires	5 kg
ALTSMPS 20	620 x 1150 mm	20 paires	8 kg
ALTSMPS 30	620 x 1700 mm	30 paires	10 kg

CONDITIONNEMENT	DÉLAIS DE LIVRAISON	GARANTIE
Livré ensemble soudé. Emballage en carton recyclable.	3 à 5 semaines minimum en fonction des quantités.	2 ans



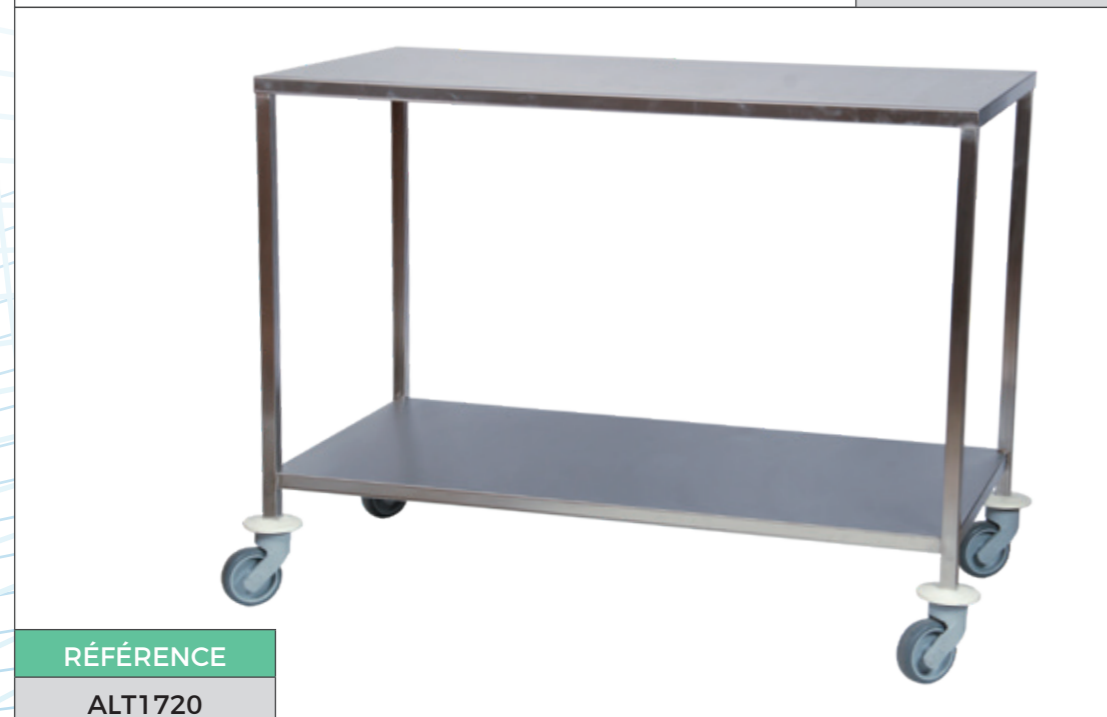

TABLE À INSTRUMENTS / PLATEAU INOX



RÉFÉRENCE

ALT1610



RÉFÉRENCE

ALT1720

PRÉSENTATION

- Qualité d'acier : acier inoxydable 18/10 AISI 304L - Finition : satinée / brossée (anti reflets).
- Plateau inox, épaisseur 1,2 mm.
- Structure soudée renforcée : tube inox carré 25mm, épaisseur 1,5 mm.
- Hauteur hors tout : plateau supérieur à 895 mm et plateau inférieur à 300 mm du sol.
- Roues : diamètre 100 mm nylon sans freins pour tunnel de lavage.



30 A Route de Chamvres
BP 129 - 89303 JOIGNY Cedex

Tél. : 03 86 91 43 74 • Fax : 03 86 62 25 77 • E-mail : contact@yltec.net • www.yltec.net
S.A.R.L. Au capital de 230.000€ - R.C. SENS B 339 549 933 - Code APE 2511Z - N° CEE : FR 43 339 549 933

TABLE À INSTRUMENTS / PLATEAU INOX

DIMENSIONS / DÉCLINAISONS

RÉFÉRENCE	Nombre de plateaux	Dimensions plateaux en mm	Charge admissible par plateau
ALT1310	1	400 x 400	40 kg
ALT1320	2	400 x 400	40 kg
ALT1410	1	600 x 400	60 kg
ALT1420	2	600 x 400	60 kg
ALT1510	1	750 x 500	60 kg
ALT1520	2	750 x 500	60 kg
ALT1910	1	900 x 600	60 kg
ALT1920	2	900 x 600	60 kg
ALT1610	1	1000 x 600	80 kg
ALT1620	2	1000 x 600	80 kg
ALT1710	1	1160 x 600	80kg
ALT1720	2	1160 x 600	80kg

ACCESSOIRES / OPTIONS

- Options roues : avec freins / tout inox / antistatiques / diamètre 125 mm.
- Réalisation de vos dimensions spéciales sur demande : contactez-nous !

CONDITIONNEMENT

Livré plateaux soudés, roues montées.
Emballage en carton recyclable.

DÉLAIS DE LIVRAISON

3 à 5 semaines maximum en fonction
des quantités et des coloris demandés.

GARANTIE

2 ans



30 A Route de Chamvres
BP 129 - 89303 JOIGNY Cedex

Tél. : 03 86 91 43 74 • Fax : 03 86 62 25 77 • E-mail : contact@yltec.net • www.yltec.net
S.A.R.L. Au capital de 230.000€ - R.C. SENS B 339 549 933 - Code APE 2511Z - N° CEE : FR 43 339 549 933



TABLE À INSTRUMENTS / PLATEAU RÉSINE



RÉFÉRENCE

ALT1510SC

PRÉSENTATION

- Qualité d'acier : acier inoxydable 18/10 AISI 304L.
- Finition : satinée / brossée (anti reflets).
- Structure soudée renforcée : tube inox carré 25mm, épaisseur 1,25 mm.
- Hauteur hors tout : plateau supérieur à 895 mm et plateau inférieur à 300 mm du sol.
- Plateau 12/10^{ème} en résine HPL anti feu M1 et hydrofuge épaisseur 8 mm.
- Roues : diamètre 100 mm nylon sans freins pour tunnel de lavage.

TABLE À INSTRUMENTS / PLATEAU RÉSINE

DIMENSIONS / DÉCLINAISONS

RÉFÉRENCE	Nombre de plateaux	Dimensions plateaux en mm	Charge admissible par plateau
ALT1310 SC	1	400 x 400	40 kg
ALT1320 SC	2	400 x 400	40 kg
ALT1410 SC	1	600 x 400	60 kg
ALT1420 SC	2	600 x 400	60 kg
ALT1510 SC	1	750 x 500	60 kg
ALT1520 SC	2	750 x 500	60 kg
ALT1910 SC	1	900 x 600	60 kg
ALT1920 SC	2	900 x 600	60 kg
ALT1610 SC	1	1000 x 600	80 kg
ALT1620 SC	2	1000 x 600	80 kg
ALT1710 SC	1	1160 x 600	80kg
ALT1720 SC	2	1160 x 600	80kg

ACCESSOIRES / OPTIONS

- Options roues : avec freins / tout inox / antistatiques / diamètre 125 mm.
- Choix des coloris : ● Rouge ● Vanille ● Mauve lilas ● Bleu océan ● Jaune pastel ● Vert lagon ● Bleu pastel
- Réalisation de vos dimensions spéciales sur demande : contactez-nous !

CONDITIONNEMENT

Livré plateaux soudés, roues montées.
Emballage en carton recyclable.

DÉLAIS DE LIVRAISON

3 à 5 semaines maximum en fonction
des quantités et des coloris demandés.

GARANTIE

2 ans





TABLE DE TRANSFERT & D'ORTHOPÉDIE



RÉFÉRENCE
ALT10630

PRÉSENTATION

- Ensemble soudé renforcé avec structure en tube carré 30 x 30.
- Plateaux inox 304 - 18/10 épaisseur 1,5 mm - Roues nylon Ø 125 mm dont 2 freins.

RÉFÉRENCE	Nombre de plateaux	Dimensions plateaux en mm	Charge admissible par plateau
ALT10620	2	1000 x 600	120 kg
ALT10630	3	1000 x 600	140 kg
ALT12620	2	1160 x 600	120 kg
ALT12630	3	1160 x 600	140 kg

ACCESSOIRES / OPTIONS

- Options roues : avec freins / tout inox / antistatiques / diamètre 125 mm.
- Réalisation de vos dimensions spéciales sur demande : contactez-nous !

CONDITIONNEMENT	DÉLAIS DE LIVRAISON	GARANTIE
Livré plateaux soudés, roues montées. Emballage en carton recyclable.	3 à 5 semaines maximum en fonction des quantités demandées.	2 ans



30 A Route de Chamvres
BP 129 - 89303 JOIGNY Cedex

Tél. : 03 86 91 43 74 • Fax : 03 86 62 25 77 • E-mail : contact@yltec.net • www.yltec.net
S.A.R.L. Au capital de 230.000€ - R.C. SENS B 339 549 933 - Code APE 2511Z - N° CEE : FR 43 339 549 933

MARCHEPIED INOX



RÉFÉRENCE
ALT102



RÉFÉRENCE
ALT103

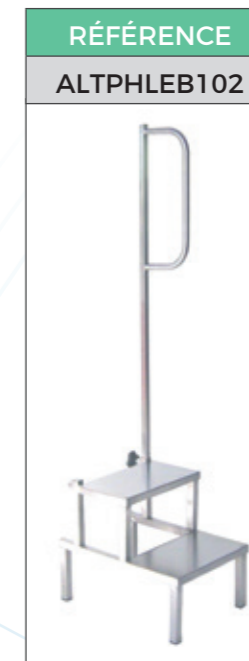

RÉFÉRENCE
ALTPHLEB102



RÉFÉRENCE
ALT101R

PRÉSENTATION

- Qualité d'acier : acier inoxydable 304L 18/10. • Finition : satinée / brossée avec surface gravée antidérapante.
- Ensemble soudé sous argon. Bouchon plastique noir antidérapant.

RÉFÉRENCE	Nombre de marches	Dimensions en mm.	
		Dimensions des marches	Dimensions hors tout
MARCHE PIEDS inox nervuré antidérapant Charge maxi : 115 kg avec renfort par plis écrasés sous chaque marche			
ALT101	1	L 350 x profondeur 220 x haut. 200	Largeur 400 x p. 245 x h. 260
ALT102	2	L 350 x haut. 210 et 420	Largeur 400 x p. 425 x h. 490
ALT103	3	L 350 x haut. 200 puis 400 et 600	Largeur 400 x p. 625 x h. 670
MARCHE PIEDS de PHLÉBOLOGIE antidérapant Rampe latérale amovible gauche ou droite - Charge maxi : 160 kg			
ALTPHLEB102	2	Hauteur première marche : 220 Hauteur deuxième marche : 450	Largeur 450 x p. 300 x h. 200
MARCHE PIEDS AVEC RAMPE tube Ø 25 mm			
ALT101R	1	Largeur 400 x profondeur 350 x hauteur 200	
ALT103R	1	Largeur 400 x profondeur 600 x hauteur 200	

• Pour toutes dimensions spéciales : nous consulter.

CONDITIONNEMENT	DÉLAIS DE LIVRAISON	GARANTIE
Livré soudé. Emballage en carton recyclable.	2 semaines.	2 ans



30 A Route de Chamvres
BP 129 - 89303 JOIGNY Cedex

Tél. : 03 86 91 43 74 • Fax : 03 86 62 25 77 • E-mail : contact@yltec.net • www.yltec.net
S.A.R.L. Au capital de 230.000€ - R.C. SENS B 339 549 933 - Code APE 2511Z - N° CEE : FR 43 339 549 933



ESTRADE



PRÉSENTATION

- Qualité d'acier : acier inoxydable 304L 18/10. • Finition : satinée / brossée avec **surface gravée antidérapante**.
- Ensemble soudé sous argon. Bouchon plastique noir antidérapant.

RÉFÉRENCE	Avec ou sans renfort	Dimensions en mm
ALT104 R	Avec renfort	600 x 400 x ht 150
ALT105 R	Avec renfort	600 x 400 x ht 200
ALT106 R	Avec renfort	700 x 500 x ht 200
ALT107	Sans renfort	600 x 350 x ht 150
ALT108	Sans renfort	600 x 350 x ht 150
ALT109 R	Avec renfort	1000 x 600 x ht 150

CONDITIONNEMENT	DÉLAIS DE LIVRAISON	GARANTIE
Livré soudé. Emballage en carton recyclable.	2 semaines.	2 ans



30 A Route de Chamvres
BP 129 - 89303 JOIGNY Cedex

Tél. : 03 86 91 43 74 • Fax : 03 86 62 25 77 • E-mail : contact@yltec.net • www.yltec.net
S.A.R.L. Au capital de 230.000€ - R.C. SENS B 339 549 933 - Code APE 2511Z - N° CEE : FR 43 339 549 933

CHARIOT DE BLOC OPÉRATOIRE



2 faces 4 niveaux

RÉF. ALTST80 + options



30 A Route de Chamvres
BP 129 - 89303 JOIGNY Cedex

Tél. : 03 86 91 43 74 • Fax : 03 86 62 25 77 • E-mail : contact@yltec.net • www.yltec.net
S.A.R.L. Au capital de 230.000€ - R.C. SENS B 339 549 933 - Code APE 2511Z - N° CEE : FR 43 339 549 933



CHARIOT DE BLOC OPÉRATOIRE



PRÉSENTATION

- Qualité d'acier : acier inoxydable 18/10 AISI 304L • Finition : polissage électrolytique par immersion.
- Structure entièrement soudée et renforcée : tube inox rectangulaire 40 X 20 mm, épaisseur 1,5 mm.
 - Espace entre crochets : 345 mm.
 - Roues nylon ø 100 mm pour tunnel de lavage.

RÉFÉRENCE	Nombre de paniers	Dimensions hors tout (mm) L x P x Hauteur
Chariot simple face		
ALTST3	3	550 x 535 x 1260
ALTST4	4	550 x 535 x 1610
Chariot double face		
ALTST40	4	550 x 850 x 900
ALTST60	6	550 x 850 x 1260
ALTST80	8	550 x 850 x 1610



30 A Route de Chamvres
BP 129 • 89303 JOIGNY Cedex

Tél. : 03 86 91 43 74 • Fax : 03 86 62 25 77 • E-mail : contact@yltec.net • www.yltec.net
S.A.R.L. Au capital de 230.000€ - R.C. SENS B 339 549 933 - Code APE 2511Z - N° CEE : FR 43 339 549 933

CHARIOT DE BLOC OPÉRATOIRE

ACCESSOIRES

- Qualité d'acier : acier inoxydable 18/10 AISI 304L • Finition : polissage électrolytique par immersion.

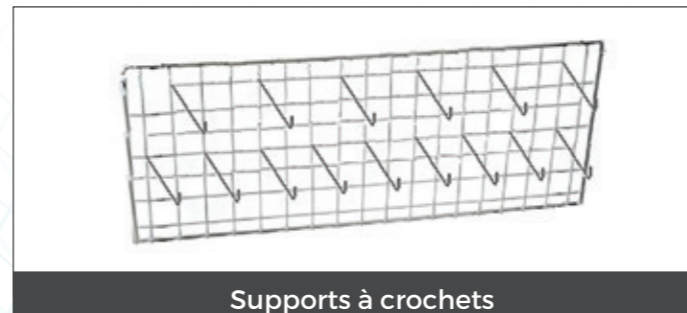

- Étagères inox (simple plein ou en fil - double pleine - simple en fil).
- Consoles inox (inclinée - réversible plate ou à bords latéraux).
- Paniers inox (normalisés, système d'épingles en fil).
- Supports boîtes à sutures • Supports bacs à bec.
- Bacs à bec • Écritoires • Tiroirs plastiques basculants. • Support à crochets • Bac de décontamination.
- Références et autres options : nous consulter.

CONDITIONNEMENT

Livré chariot soudé avec roues montées.
Emballage en carton recyclable.

DÉLAIS DE LIVRAISON

3 semaines minimum en fonction
des quantités demandées.

GARANTIE

2 ans
(roues non incluses)



30 A Route de Chamvres
BP 129 • 89303 JOIGNY Cedex

Tél. : 03 86 91 43 74 • Fax : 03 86 62 25 77 • E-mail : contact@yltec.net • www.yltec.net
S.A.R.L. Au capital de 230.000€ - R.C. SENS B 339 549 933 - Code APE 2511Z - N° CEE : FR 43 339 549 933



SUPPORT MURAL À CROCHETS



RÉFÉRENCE

ALTSTM404

PRÉSENTATION

- Qualité d'acier : acier inoxydable 18/10 AISI 304L • Finition : satinée / brossée.
- Structure soudée : tube inox carré 25 mm, épaisseur 1,5 mm.
- Finition : extrémités des tubes obturées /soudées + polissage électrolytique.
- Entretoises permettant de séparer le support mural du mur pour faciliter le nettoyage + visseries inox.

RÉFÉRENCE	Dimensions Hauteur en mm	Nombre d'accessoires	Espacement entre crochets en mm
ALTSTM606-20	1300	6	215
ALTSTM707-20	1600	7	215
ALTSTM202	700	2	350
ALTSTM303	1050	3	350
ALTSTM404	1400	4	350
ALTSTM505	1750	5	350
ALTSTM03-41	1300	3	410
ALTSTM04-41	1600	4	410

★ **ACCESSOIRES** : Se reporter à la fiche des accessoires pour chariots de bloc et barres murales.

CONDITIONNEMENT	DÉLAIS DE LIVRAISON	GARANTIE
Livré soudé assemblé. Emballage en carton recyclable.	1 à 3 semaines minimum en fonction des quantités.	2 ans



30 A Route de Chamvres
BP 129 • 89303 JOIGNY Cedex

Tél. : 03 86 91 43 74 • Fax : 03 86 62 25 77 • E-mail : contact@yltec.net • www.yltec.net
S.A.R.L. Au capital de 230.000€ - R.C. SENS B 339 549 933 - Code APE 2511Z - N° CEE : FR 43 339 549 933

TABLE DE CONDITIONNEMENT HAUTEUR VARIABLE



RÉFÉRENCE

ALTTCHV2071DI100

PRÉSENTATION

- Qualité d'acier : acier inoxydable 18/10 AISI 304L • Finition : satinée / brossée
- Structure soudée renforcée : tube inox carré 35 mm, épaisseur 2 mm.
- Hauteur réglable manuellement par manivelle de 760 mm à 1060 mm.
- Piétement : sur patins / roues nylon diamètre 125 mm dont 2 freins (à préciser à la commande).

RÉFÉRENCE	Nombre de plateaux	Dimensions en mm.	Charge admissible par plateaux en statique	Poids total du produit carton inclus
ALTTCHV 1271	1	1200 x 700	80 kg	29 kg
ALTTCHV 1272	2	1200 x 700	80 kg	36 kg
ALTTCHV 1471	1	1400 x 700	80 kg	32 kg
ALTTCHV 1472	2	1400 x 700	80 kg	48 kg
ALTTCHV 1871	1	1800 x 700	80 kg	40 kg
ALTTCHV 1872	2	1800 x 700	80 kg	58 kg
ALTTCHV 2071	1	2000 x 700	80 kg	48 kg
ALTTCHV 2072	2	2000 x 700	80 kg	60 kg



30 A Route de Chamvres
BP 129 • 89303 JOIGNY Cedex

Tél. : 03 86 91 43 74 • Fax : 03 86 62 25 77 • E-mail : contact@yltec.net • www.yltec.net
S.A.R.L. Au capital de 230.000€ - R.C. SENS B 339 549 933 - Code APE 2511Z - N° CEE : FR 43 339 549 933



TABLE DE CONDITIONNEMENT HAUTEUR VARIABLE

✦ ACCESSOIRES / OPTIONS

- Roues : nylon ø 150 mm / tout inox / antistatiques avec freins.
- Plateau en inox 18/10 AISI 304L épaisseur 1,5 mm.
- Plateau en résine Acrylique épaisseur 10 mm M1.
- Plateau inférieur en fil inox (FTC1252 : 1200x650mm / FCT1502 : 1500x650mm / FTC1802 : 1800x650mm).
- Pour consulter nos autres options, reportez-vous à la fiche produit « accessoires de stérilisation ».

✦ PORTIQUES À ACCESSOIRES POUR TABLE



RÉFÉRENCE	Caractéristiques	Dimensions en mm.	Capacité accessoires
ALTCS2	Simple face	600 x 850	2
ALTTCD4	Double faces	600 x 850	4
ALTCS3	Simple face	1450 x 850	3
ALTTCD6	Double faces	1450 x 850	6

✦ DOSSERET ARRIERE EN INOX OU RÉSINE HPL HAUTEUR 100 MM POUR TABLES

RÉFÉRENCE	Matière	Dimensions en mm.
ALTDI 100	Inox	Longueur 900 à 1200
ALTDI 1416	Inox	Longueur 1400 à 1600
ALTDI 1824	Inox	Longueur 1800 à 2400
ALT DR 100	Résine HPL	Longueur 900 à 1200
ALTDI 1416	Résine HPL	Longueur 1400 à 1600
ALTDI 1824	Résine HPL	Longueur 1800 à 2400

• Contactez-nous pour des réalisations sur mesure ! Longueur maximum 2800 mm x largeur 1200 mm.

CONDITIONNEMENT	DÉLAIS DE LIVRAISON	GARANTIE
Livré soudé assemblé. Emballage en carton recyclable.	5 à 7 semaines maximum en fonction des quantités.	2 ans



30 A Route de Chamvres
BP 129 • 89303 JOIGNY Cedex

Tél. : 03 86 91 43 74 • Fax : 03 86 62 25 77 • E-mail : contact@yltec.net • www.yltec.net
S.A.R.L. Au capital de 230.000€ - R.C. SENS B 339 549 933 - Code APE 2511Z - N° CEE : FR 43 339 549 933

TABLE DE CONDITIONNEMENT HAUTEUR FIXE



✦ PRÉSENTATION

- Qualité d'acier : acier inoxydable 18/10 AISI 304L • Finition : satinée / brossée
- Structure soudée renforcée : tube inox carré 30 mm, épaisseur 2 mm.
- Hauteur hors tout : 85 cm ou sur mesure à la demande.

RÉFÉRENCE Plateaux inox	RÉFÉRENCE Plateaux résine HPL	RÉFÉRENCE Plateaux Trespa	Nombre de plateaux	Dimensions en mm.
ALTTCI 1471	ALTTCH 1471	ALTTCT 1471	1	1400 x 700
ALTTCI 1472	ALTTCH 1472	ALTTCT 1472	2	1400 x 700
ALTTCI 1571	ALTTCH 1571	ALTTCT 1571	1	1500 x 700
ALTTCI 1572	ALTTCH 1572	ALTTCT 1572	2	1500 x 700
ALTTCI 1671	ALTTCH 1671	ALTTCT 1671	1	1600 x 700
ALTTCI 1672	ALTTCH 1672	ALTTCT 1672	2	1600 x 700
ALTTCI 1871	ALTTCH 1871	ALTTCT 1871	1	1800 x 700
ALTTCI 1872	ALTTCH 1872	ALTTCT 1872	2	1800 x 700
ALTTCI 2071	ALTTCH 2071	ALTTCT 2071	1	2000 x 700
ALTTCI 2072	ALTTCH 2072	ALTTCT 2072	2	2000 x 700



30 A Route de Chamvres
BP 129 • 89303 JOIGNY Cedex

Tél. : 03 86 91 43 74 • Fax : 03 86 62 25 77 • E-mail : contact@yltec.net • www.yltec.net
S.A.R.L. Au capital de 230.000€ - R.C. SENS B 339 549 933 - Code APE 2511Z - N° CEE : FR 43 339 549 933



TABLE DE CONDITIONNEMENT HAUTEUR FIXE

✦ ACCESSOIRES / OPTIONS

- PLATEAUX · Plateau en inox 18/10 AISI 304L épaisseur 1,5 mm exemple : (réf. ALTTCT 1871).
 · Plateau en résine de synthèse HPL Acrylique épaisseur 10 mm M1 exemple : (réf. ALTTCH 1571).
 · Plateau en résine Trespa M1 épaisseur 10 mm exemple : (réf. ALTTCT 1872).
 · Piétement sur patins réglables / roues nylon diamètre 125 mm dont 2 freins.
 · Options : roues / entièrement plastique / tout inox / antistatiques.
 · Plateau inférieur Inox ou étagère inférieure en fil Inox.
 · Coloris plateau en résine Trespa ou résine acrylique HPL : ○ Blanc ○ Vanille ○ Mauve lilas ○ Bleu pastel
 · Pour consulter nos autres options, reportez-vous à la fiche produit « accessoires de stérilisation ».

✦ ÉTAGÈRE INFÉRIEURE EN INOX

RÉFÉRENCE	Dimensions en mm.
ALTFTC 1402	1400 x 650
ALTFTC 1502	1500 x 650
ALTFTC 1602	1600 x 650
ALTFTC 1802	1800 x 650
ALTFTC 2002	2000 x 650



✦ PORTIQUES À ACCESSOIRES POUR TABLE



RÉFÉRENCE	Caractéristiques	Dimensions en mm.	Capacité accessoires
ALTTC2	Simple face	600 x 850	2
ALTTCD4	Double faces	600 x 850	4
ALTTC3	Simple face	1450 x 850	3
ALTTCD6	Double faces	1450 x 850	6



30 A Route de Chamvres
BP 129 · 89303 JOIGNY Cedex

Tél. : 03 86 91 43 74 • Fax : 03 86 62 25 77 • E-mail : contact@yltec.net • www.yltec.net
S.A.R.L. Au capital de 230.000€ - R.C. SENS B 339 549 933 - Code APE 2511Z - N° CEE : FR 43 339 549 933

TABLE DE CONDITIONNEMENT HAUTEUR FIXE

✦ DOSSERET ARRIERE EN INOX OU RÉSINE HPL HAUTEUR 100 MM POUR TABLES

RÉFÉRENCE	Matière	Dimensions en mm.
ALTDI 100	Inox	Longueur 900 à 1200
ALTDI 1416	Inox	Longueur 1400 à 1600
ALTDI 1824	Inox	Longueur 1800 à 2400
ALT DR 100	Résine HPL	Longueur 900 à 1200
ALTD R 1416	Résine HPL	Longueur 1400 à 1600
ALTD R 1824	Résine HPL	Longueur 1800 à 2400

- Contactez-nous pour des réalisations sur mesure ! Longueur maximum 2800 mm x largeur 1200 mm.



CONDITIONNEMENT	DÉLAIS DE LIVRAISON	GARANTIE
Livré soudé, roues montées. Emballage en carton recyclable.	4 à 7 semaines maximum en fonction des quantités et des coloris demandés.	3 ans



30 A Route de Chamvres
BP 129 · 89303 JOIGNY Cedex

Tél. : 03 86 91 43 74 • Fax : 03 86 62 25 77 • E-mail : contact@yltec.net • www.yltec.net
S.A.R.L. Au capital de 230.000€ - R.C. SENS B 339 549 933 - Code APE 2511Z - N° CEE : FR 43 339 549 933



GUÉRIDON INOX BORDS TOMBÉS AVEC OU SANS BARRE DE POUSSÉE



RÉFÉRENCE
ALTGI263 + Option galeries

RÉFÉRENCE
ALTGI262SB + Option galeries

PRÉSENTATION

- Qualité d'acier : acier inoxydable 18/10 AISI 304 L.
- Structure soudée renforcée ou démontée : tube inox **ron**d ø 25mm, épaisseur 1,2 mm.
 - Finition : Recuit brillant / satinée.
 - Hauteur du plateau supérieur : 900 mm.
 - Hauteur du plateau inférieur : 290 mm.
- Plateaux en inox AISI 304L 18/10 épaisseur 12/10^{ème} bords tombés.
- Roues : ø 100 mm nylon sans freins avec butoirs.

GUÉRIDON INOX BORDS TOMBÉS AVEC OU SANS BARRE DE POUSSÉE

DIMENSIONS / DÉCLINAISONS

RÉFÉRENCE	Nombre de plateaux	Dimensions plateaux INOX bords tombés en mm	Dimensions hors tout totales avec butoirs long x larg. x ht en mm	Poids total admissible en statique	Poids total du produit
ALTGI242	2	410 x 410	500 x 500 x 960	60 kg	11 kg
ALTGI243	3	410 x 410	500 x 500 x 960	60 kg	12 kg
ALTGI262	2	600 x 400	690 x 490 x 960	60 kg	14 kg
ALTGI263	3	600 x 400	690 x 490 x 960	60 kg	16 kg
ALTGI272	2	750 x 500	840 x 590 x 960	60 kg	17 kg
ALTGI273	3	750 x 500	840 x 590 x 960	60 kg	19 kg
ALTGI292	2	900 x 600	990 x 690 x 960	60 kg	22 kg
ALTGI293	3	900 x 600	990 x 690 x 960	60 kg	25 kg
ALTGI2162	2	1100 x 600	1190 x 690 x 960	60 kg	24 kg
ALTGI2163	3	1100 x 600	1190 x 690 x 960	60 kg	28 kg

Pour les versions sans les barres de poussée rajouter SB à la fin de la référence exemple : ALTGI262SB.

ACCESSOIRES / OPTIONS

- Roues : possibilités avec freins / entièrement plastique / entièrement inox / antistatiques / roues ø 125mm.



SUPPORT SAC POUBELLE (SIMPLE OU DOUBLE)

- Pour tout autre accessoire, se reporter à la fiche produit « accessoires pour guéridons et chariots de soins ».

CONDITIONNEMENT

Livré soudé, roues et plateaux montés.
Emballage en carton recyclable.

DÉLAIS DE LIVRAISON

2 à 4 semaines maximum en fonction
des quantités.

GARANTIE

2 ans



GUÉRIDON SANS BARRE DE POUSSÉE BORDS RELEVÉS OU TOMBÉS



RÉFÉRENCE

ALTGI263SBR4

RÉFÉRENCE

ALTGIR463SB

PRÉSENTATION

- Qualité d'acier : acier inoxydable 18/10 AISI 304 L.
- Structure soudée renforcée ou démontée : tube inox **rond** ϕ 25mm, épaisseur 1,2 mm. • Finition : satinée.
- Hauteur du plateau supérieur : 900 mm • Hauteur du plateau supérieur : 290 mm.
- Plateau en résine composite Trespa HPL M1 anti feu et hydrofuge épaisseur 8 mm.
- Roues ϕ 100 mm nylon sans freins avec butoirs.

RÉFÉRENCE Plateaux RÉSINE	Nombre de plateaux	Dimensions plateaux en mm	Dimensions hors tout totales avec butoirs long x larg. x ht en mm	Poids total admissible en statique	Poids total du produit
ALTGIR442SB	2	430 x 430	500 x 500 x 880	60 kg	13 kg
ALTGIR443SB	3	430 x 430	500 x 500 x 880	60 kg	16 kg
ALTGIR462SB	2	600 x 400	690 x 490 x 880	60 kg	18 kg
ALTGIR463SB	3	600 x 400	690 x 490 x 880	60 kg	23 kg
ALTGIR472SB	2	750 x 500	840 x 590 x 880	60 kg	21 kg
ALTGIR473SB	3	750 x 500	840 x 590 x 880	60 kg	30 kg
ALTGIR492SB	2	900 x 600	990 x 690 x 880	60 kg	31 kg
ALTGIR493SB	3	900 x 600	990 x 690 x 880	60 kg	37 kg



30 A Route de Chamvres
BP 129 • 89303 JOIGNY Cedex

Tél. : 03 86 91 43 74 • Fax : 03 86 62 25 77 • E-mail : contact@yltec.net • www.yltec.net
S.A.R.L. Au capital de 230.000€ - R.C. SENS B 339 549 933 - Code APE 2511Z - N° CEE : FR 43 339 549 933

GUÉRIDON SANS BARRE DE POUSSÉE BORDS RELEVÉS OU TOMBÉS

DIMENSIONS / DÉCLINAISONS

RÉFÉRENCE Plateaux INOX	Nombre de plateaux	Dimensions plateaux en mm	Dimensions hors tout totales avec butoirs long x larg. x ht en mm	Poids total admissible en statique	Poids total du produit
ALTGI242SB	2	410 x 410	500 x 500 x 880	60 kg	12 kg
ALTGI243SB	3	410 x 410	500 x 500 x 880	60 kg	14 kg
ALTGI262SB	2	600 x 400	690 x 490 x 880	60 kg	16 kg
ALTGI263SB	3	600 x 400	690 x 490 x 880	60 kg	20 kg
ALTGI272SB	2	750 x 500	840 x 590 x 880	60 kg	19 kg
ALTGI273SB	3	750 x 500	840 x 590 x 880	60 kg	24 kg
ALTGI292SB	2	900 x 600	990 x 690 x 880	60 kg	29 kg
ALTGI293SB	3	900 x 600	990 x 690 x 880	60 kg	34 kg

POUR LA VERSION PLATEAUX LISSES 4 BORDS RELEVÉS / SANS BARRE DE POUSSÉE
HAUTEUR 900 MM / ROUES ϕ 100 MM AVEC PARE-CHOC,
AJOUTER «R4» À LA FIN DE LA RÉFÉRENCE.

ACCESSOIRES / OPTIONS

- Roues ϕ 100 mm nylon sans freins avec butoirs.
- Possibilités avec freins / entièrement plastique / entièrement inox / antistatiques.
- Roues ϕ 125mm avec et sans freins : plastique / inox / antistatiques.
- Coloris plateau : ● Rouge ● Mauve lilas ● Bleu océan ● Nectarine ● Jaune pastel ● Vanille ○ Blanc ● Vert lagon ● Bleu pastel
- Pour les autres options, se reporter à la fiche produit « accessoires pour guéridons et chariots de soins ».

CONDITIONNEMENT

Livré soudé, roues et plateaux montés.
Emballage en carton recyclable.

DÉLAIS DE LIVRAISON

2 à 4 semaines maximum en fonction
des quantités et des coloris demandés.

GARANTIE

1 an



30 A Route de Chamvres
BP 129 • 89303 JOIGNY Cedex

Tél. : 03 86 91 43 74 • Fax : 03 86 62 25 77 • E-mail : contact@yltec.net • www.yltec.net
S.A.R.L. Au capital de 230.000€ - R.C. SENS B 339 549 933 - Code APE 2511Z - N° CEE : FR 43 339 549 933



GUÉRIDON DÉMONTABLE AVEC BARRES DE POUSSÉE



RÉFÉRENCE
ALTGID162 + butoirs en option

PRÉSENTATION

- Structure tubulaire acier inoxydable.
- Qualité d'acier : acier inoxydable 18/10 AISI 304 L.
- renforcée : tube inox rond ϕ 25mm, épaisseur 1,5 mm • Finition : brossé grain 220.
- Plateaux en inox AISI 304L 18/10 épaisseur 1,2 mm recuit brillant avec **bords tombés**.
- Roues : équipement de base avec roues ϕ 100 mm nylon.
- Possibilités avec freins / entièrement plastique / entièrement inox / antistatiques / roues ϕ 125mm.
- Charge maximale admissible en statique : 60 kg répartis sur les plateaux.

RÉFÉRENCE	Nombre de plateaux	Dimensions extérieures long x larg. x ht en mm	Poids total du produit en kg
ALTGID162	2	600 x 400	11
ALTGID163	3	600 x 400	13
ALTGID172	2	750 x 500	12
ALTGID173	3	750 x 500	15
ALTGID192	2	900 x 600	15
ALTGID193	3	900 x 600	19

ACCESSOIRES / OPTIONS

- Se reporter à la fiche produit « accessoires pour guéridons et chariots de soins ».

CONDITIONNEMENT	DÉLAIS DE LIVRAISON	GARANTIE
Livré démonté. Emballage en carton recyclable.	1 à 4 semaines maximum en fonction des quantités.	1 an



30 A Route de Chamvres
BP 129 • 89303 JOIGNY Cedex

Tél. : 03 86 91 43 74 • Fax : 03 86 62 25 77 • E-mail : contact@yltec.net • www.yltec.net
S.A.R.L. Au capital de 230.000€ - R.C. SENS B 339 549 933 - Code APE 2511Z - N° CEE : FR 43 339 549 933

GUÉRIDON RÉSINE AVEC BARRES DE POUSSÉE



RÉFÉRENCE
ALTGIR463 + options



RÉFÉRENCE
ALTGIR472 + Options



RÉFÉRENCE
ALTGIR493



RÉFÉRENCE
ALTGIR463SB

PRÉSENTATION

- Qualité d'acier : acier inoxydable 18/10 AISI 304 L.
- Structure soudée renforcée ou démontée : tube inox rond ϕ 25mm, épaisseur 1,2 mm.
- Finition : satinée.
- Hauteur du plateau supérieur : 900 mm.
- Hauteur du plateau inférieur : 290 mm.
- Plateau en résine composite Trespa HPL M1 anti feu et hydrofuge, épaisseur 8 mm.
- Roues ϕ 100 mm nylon sans freins avec butoirs.



30 A Route de Chamvres
BP 129 • 89303 JOIGNY Cedex

Tél. : 03 86 91 43 74 • Fax : 03 86 62 25 77 • E-mail : contact@yltec.net • www.yltec.net
S.A.R.L. Au capital de 230.000€ - R.C. SENS B 339 549 933 - Code APE 2511Z - N° CEE : FR 43 339 549 933



GUÉRIDON RÉSINE AVEC BARRES DE POUSSÉE

✦ DIMENSIONS / DÉCLINAISONS

RÉFÉRENCE	Nombre de plateaux	Dimensions plateaux résine bords tombés en mm	Dimensions hors tout totales avec butoirs long x larg. x ht en mm	Poids total admissible en statique	Poids total du produit
ALTGIR442	2	410 x 410	500 x 500 x 880	60 kg	12 kg
ALTGIR443	3	410 x 410	500 x 500 x 880	60 kg	14 kg
ALTGIR462	2	600 x 400	690 x 490 x 880	60 kg	16 kg
ALTGIR463	3	600 x 400	690 x 490 x 880	60 kg	20 kg
ALTGIR472	2	750 x 500	840 x 590 x 880	60 kg	19 kg
ALTGIR473	3	750 x 500	840 x 590 x 880	60 kg	24 kg
ALTGIR492	2	900 x 600	990 x 690 x 880	60 kg	29 kg
ALTGIR493	3	900 x 600	990 x 690 x 880	60 kg	34 kg
ALTGIR4102	2	430 x 430	500 x 500 x 880	60 kg	13 kg
ALTGIR4103	3	430 x 430	500 x 500 x 880	60 kg	16 kg

Pour les versions sans les barres de poussée rajouter SB à la fin de la référence exemple : ALTGIR462SB.

✦ ACCESSOIRES / OPTIONS

- Roues : possibilités avec freins / entièrement plastique / entièrement inox / antistatiques / roues ø 125 mm.
- Coloris plateau : ● Rouge ● Mauve lilas ● Bleu océan ● Nectarine ● Jaune pastel ● Vanille ● Vert lagon ● Bleu pastel
- Pour les autres options, se reporter à la fiche produit « accessoires pour guéridons et chariots de soins ».

CHARIOT SOUDÉ RENFORCÉ EN ACIER INOXYDABLE



RÉFÉRENCE

ALTCI5103 + options roues Ø 125 + freins

RÉFÉRENCE

ALTCIR683 + options galeries + freins

✦ PRÉSENTATION

- Qualité d'acier : acier inoxydable 18/10 AISI 304 L.
- Structure soudée sous argon et renforcée : tube inox carré section 30x30mm, épaisseur 1,5 mm.
- Finition : poli brillant / poli miroir / satinée.
- Hauteur du plateau supérieur : 900 mm • Hauteur du plateau inférieur : 290 mm.
- Plateaux en inox AISI 304L 18/10 épaisseur 1,5 mm ou en résine Trespa M1 épaisseur 8mm.

RÉFÉRENCE Plateaux RÉSINE	Nombre de plateaux	Dimensions plateaux en mm	Dimensions hors tout totales avec butoirs long x larg. x ht en mm	Poids total admissible en statique
ALTCIR662	2	600 x 400	690 x 490 x 960	60kg
ALTCIR663	3	600 x 400	690 x 490 x 960	80 kg
ALTCIR672	2	750 x 500	840 x 590 x 960	60 kg
ALTCIR673	3	750 x 500	840 x 590 x 960	80 kg
ALTCIR682	2	850 x 550	940 x 640 x 960	60 kg
ALTCIR683	3	850 x 550	940 x 640 x 960	80 kg
ALTCIR6102	2	1000 x 600	1090 x 690 x 960	80 kg
ALTCIR6103	3	1000 x 600	1090 x 690 x 960	100 kg

CONDITIONNEMENT

Livré soudé, roues et plateaux montés.
Emballage en carton recyclable.

DÉLAIS DE LIVRAISON

2 à 4 semaines maximum en fonction
des quantités et des coloris demandés.

GARANTIE

2 ans





CHARIOT SOUDÉ RENFORCÉ EN ACIER INOXYDABLE

✦ DIMENSIONS / DÉCLINAISONS

RÉFÉRENCE Plateaux INOX	Nombre de plateaux	Dimensions plateaux en mm	Dimensions hors tout totales avec butoirs long x larg. x ht en mm	Poids total admissible en statique
ALTCI562	2	600 x 400	690 x 490 x 960	80 kg
ALTCI563	3	600 x 400	690 x 490 x 960	120 kg
ALTCI572	2	750 x 500	840 x 590 x 960	60 kg
ALTCI573	3	750 x 500	840 x 590 x 960	80 kg
ALTCI592	2	900 x 600	940 x 640 x 960	60 kg
ALTCI593	3	900 x 600	940 x 640 x 960	80 kg
ALTCI5102	2	1000 x 600	1090 x 690 x 960	80 kg
ALTCI5103	3	1000 x 600	1090 x 690 x 960	100 kg
ALTCI5122	2	1200 x 600	1290 x 690 x 960	80 kg
ALTCI5123	3	1200 x 600	1290 x 690 x 960	100 kg

PLATEAUX INOX 4 BORDS RELEVÉS, AJOUTER R4 À LA SUITE DE LA RÉFÉRENCE OU 3 BORDS RELEVÉS, AJOUTER R3 À LA SUITE DE LA RÉFÉRENCE (PRÉVOIR SURCÔÛT) OU SANS LES BARRES DE POUSSÉE, AJOUTER SB À LA SUITE DE LA RÉFÉRENCE.

✦ ACCESSOIRES / OPTIONS

- Roues ϕ 100 mm nylon sans freins avec butoirs.
- Possibilités avec freins / entièrement plastique / entièrement inox / antistatiques.
 - Roues ϕ 125mm avec et sans freins : plastique / inox / antistatiques.
- Autres options : galeries inox / tiroirs / support sac en fil inox, etc. : nous consulter...
- Coloris plateau :
 - Rouge
 - Mauve lilas
 - Bleu océan
 - Nectarine
 - Jaune pastel
 - Vanille
 - Vert lagon
 - Bleu pastel
- N'hésitez pas à nous contacter pour toutes dimensions spéciales.

PARAVENT EN ACIER INOXYDABLE AVEC TOILE PVC



RÉFÉRENCE
ALT4300 D

✦ PRÉSENTATION

- Paravents inox démontables avec 2, 3 ou 4 panneaux repliables
- Structure tubulaire soudée en acier inoxydable : inox 18/10 AISI 304 · Finition : brossé.
 - Structure en tube inox rond ϕ 20mm, épaisseur 1.2 mm.
 - Roues ϕ 50 mm polyamide.
- Option avec surcôt : toile M1 classement antifeu M1 en textile polyester enduit PVC.
- Option avec surcôt : toile coloris bleu ciel / vert pastel.

✦ DIMENSIONS / DÉCLINAISONS

RÉFÉRENCE	Nombre de panneaux	Dimensions des panneaux Largeur x Hauteur en cm	Matière de la toile
ALT4200 D	2	140 x 180	PVC M2
ALT4300 D	3	210 x 180	PVC M2
ALT4400 D	4	280 x 180	PVC M2

Pour les panneaux en toile PVC M1 antifeu : rajouter M1 à la suite de la référence (prévoir surcôt)

CONDITIONNEMENT

Livré soudé, roues et plateaux montés.
Emballage en carton recyclable.

DÉLAIS DE LIVRAISON

2 à 4 semaines maximum en fonction
des quantités et des coloris demandés.

GARANTIE

2 ans





PARAVENT EN ACIER INOXYDABLE AVEC TOILE PVC



RÉFÉRENCE
ALTPA301

PRÉSENTATION

Paravent mural télescopique orientable en acier inoxydable

- Structure tubulaire en acier inoxydable : inox 18/10 AISI 304 • Finition : brossé.
- Structure en tube inox rond \varnothing 30 mm / \varnothing 22 mm et \varnothing 16 mm.
 - Bloc de fixation mural en PVC nylon noir.
- Toile en PVC blanc classé M2 longueur 200 cm x hauteur 170 cm.
- Option avec surcoût : toile M1 classement antifeu M1 en textile polyester enduit PVC.
- Option avec surcoût : toile coloris bleu ciel / vert pastel.

DIMENSIONS / DÉCLINAISONS

Caractéristiques de base	Matières utilisées / variantes	
Structure	Tube inox 18/10 304 L	-
Rideaux	PVC blanc M2	PVC blanc M1 (option) Toile textile polyester enduit PVC

CONDITIONNEMENT	DÉLAIS DE LIVRAISON	GARANTIE
Livré toiles non montées. Emballage en carton recyclable.	3 à 5 semaines maximum en fonction des quantités demandées.	1 an (rideaux non inclus)



30 A Route de Chamvres
BP 129 • 89303 JOIGNY Cedex

Tél. : 03 86 91 43 74 • Fax : 03 86 62 25 77 • E-mail : contact@yltec.net • www.yltec.net
S.A.R.L. Au capital de 230.000€ - R.C. SENS B 339 549 933 - Code APE 2511Z - N° CEE : FR 43 339 549 933

ACCESSOIRES POUBELLE POUR CHARIOT ET GUÉRIDON

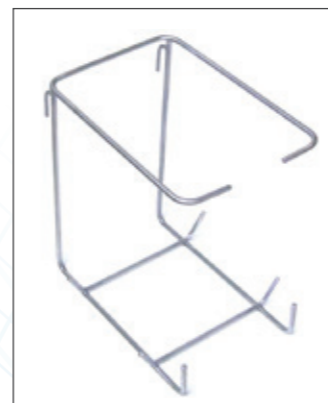

RÉFÉRENCE
ALT210PF



RÉFÉRENCE
ALT211P



RÉFÉRENCE
ALTSFI214PPCB



RÉFÉRENCE
ALT214PPCB



RÉFÉRENCE
ALT214PI + 261P



RÉFÉRENCE
ALT220 PF



RÉFÉRENCE
ALT211PFP



RÉFÉRENCE
ALT222P

PRÉSENTATION

- Qualité d'acier : acier inoxydable 18/10 - 304L • Finition : satinée / brossée.
- Dimensions : structure en fil inox \varnothing 6mm / 7mm / 8 mm.
- Toutes nos poubelles sont vendues sans les sacs en plastique.
- Toutes les références fabriquées s'adaptent sur du tube rond \varnothing 25mm, du tube carré \square 25mm ou tube rectangulaire (rail normalisé) 30 x 10 mm.



30 A Route de Chamvres
BP 129 • 89303 JOIGNY Cedex

Tél. : 03 86 91 43 74 • Fax : 03 86 62 25 77 • E-mail : contact@yltec.net • www.yltec.net
S.A.R.L. Au capital de 230.000€ - R.C. SENS B 339 549 933 - Code APE 2511Z - N° CEE : FR 43 339 549 933



ACCESSOIRES POUBELLE POUR CHARIOT ET GUÉRIDON

✦ DIMENSIONS / DÉCLINAISONS

RÉFÉRENCE	Désignation	Dimensions hors tout en mm	Poids maxi en kg	Volume en litres
ALT211P	Support sac plastique en fil inox	260 x 180	3	10
ALT210PF	Support sac en fil + fond fixation rail	260 x 180 x ht 260	4	12
ALT220PF	Support sac plastique + fond en fil inox	260 x 180 x ht 315	2	15
ALT221PFP	Support sac plastique + fond plein en inox	260 x 180 x ht 315	2	15
ALT222P	Support sac double avec fond	370 x 270 x ht 320	4	30
ALT222PC	Support sac double + couvercle	370 x 270 x ht 320	4	30
ALT222PCP	Support sac double + couvercle + pédale	370 x 270 x ht 320	4	30
ALT230PF	Support sac plastique + fond	370 x 270 x ht 320	5	30
ALT214PPCB	Poubelle plastique + couvercle basculant	300 x 235 x ht 400	3	14
ALTSFI214PPCB	Support fil inox poubelle plastique	260 x 210	-	-
ALT261P	Support poubelle ronde en fil inox	Ø 300	4	-
ALT214PI	Poubelle ronde inox + pédale + couvercle	Ø 285	5	14
ALT220PI	Poubelle ronde inox + pédale + couvercle	Ø 295	8	20
ALT214PB	Poubelle ronde plastique blanc + couvercle + pédale	Ø 285	5	14

SELLE DE CHIRURGIEN / TABOURET / SIÈGE

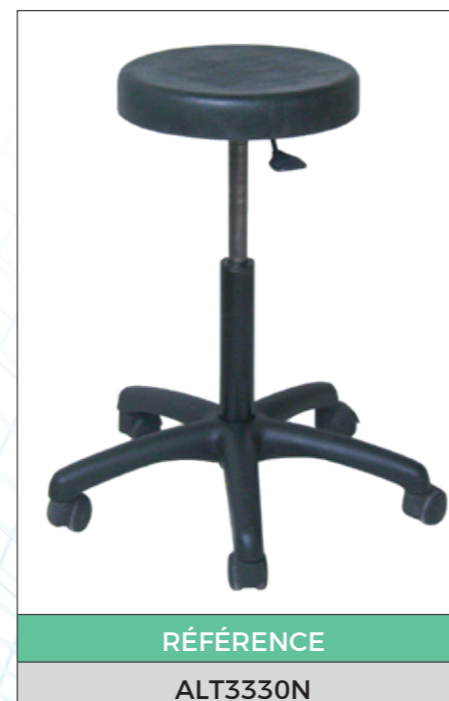

RÉFÉRENCE

ALT3330N



RÉFÉRENCE

ALT3330A



RÉFÉRENCE

ALT3330AP bleu

✦ PRÉSENTATION

- Structure piètement tube inox 304 - 18/10 (variante aluminium ou nylon).
- Vérin : course de 200mm finition chromée ou noire. Hauteur réglable de 470 à 670 mm. Possibilité de longueur de course plus grande : nous consulter.
- Assise : Mousse polyuréthane épaisseur 56 mm classé M3 coloris noir (bleu par quantité de 10 pièces).
- Roulettes : roulettes noires jumelées en polyamide diamètre 50 mm.

✦ DIMENSIONS / DÉCLINAISONS

RÉFÉRENCE	Désignation
ALT3330N	Tabouret assise Ø 330 mm épaisseur 56 mm + piètement nylon
ALT3330A	Tabouret assise Ø 330 mm épaisseur 56 mm + piètement aluminium
ALT3330I	Tabouret assise Ø 330 mm épaisseur 56 mm + piètement inox
ALT3330AP	Tabouret assise Ø 330 mm épaisseur 56 mm commande au pied + piètement aluminium
ALT3330IP	Tabouret assise Ø 330 mm épaisseur 56 mm commande au pied + piètement inox

CONDITIONNEMENT	DÉLAIS DE LIVRAISON	GARANTIE
Poubelles montées sur chariot/guéridon ou emballage en carton recyclable.	1 à 4 semaines maximum en fonction des quantités demandées.	1 an





SELLE DE CHIRURGIEN / TABOURET / SIÈGE



RÉFÉRENCE
ALT36642AL

PRÉSENTATION

Tabouret renforcé

- Structure piètement tube inox 304 - 18/10 (variante aluminium ou nylon).
- Vérin : course de 200mm finition chromée ou noire.
- Assise : assise large renforcée dimensions 460 x 420 mm, fond de l'assise en bois, mousse polyuréthane, épaisseur 38 mm classé M3 coloris noir, poids maximum 130 kilos.

DIMENSIONS / DÉCLINAISONS

RÉFÉRENCE	Désignation
ALT34642AL	Tabouret assise 460 x 420 mm + piètement aluminium
ALT34642I	Tabouret assise 460 x 420 mm + piètement inox
ALT34642AC	Tabouret assise 460 x 420 mm + piètement acier chromé



SELLE DE CHIRURGIEN / TABOURET / SIÈGE



RÉFÉRENCE
ALT699IP



RÉFÉRENCE
ALT3330IP

PRÉSENTATION

- Structure piètement tube inox 304 - 18/10.
- Vérin : course de 200mm finition chromée ou noire. Hauteur réglable de 470 à 670 mm. Possibilité de longueur de course plus grande : nous consulter.
- Assise : Mousse polyuréthane épaisseur 56 mm classé M3 coloris noir (bleu par quantité de 10 pièces).
- Roulettes : roulettes noires jumelées en polyamide diamètre 50 mm.

DIMENSIONS / DÉCLINAISONS

RÉFÉRENCE	Désignation
ALT699IP	Selle assise mm épaisseur 56 mm + piètement inox commande aux pieds
ALT698ID	Selle assise épaisseur 56 mm + piètement inox commande sous assise
ALT3330IP	Tabouret assise Ø 330 mm épaisseur 56 mm + piètement inox commande aux pieds
ALT3330I	Tabouret assise Ø 330 mm épaisseur 56 mm + piètement inox commande sous assise





SELLE DE CHIRURGIEN / TABOURET / SIÈGE

ACCESSOIRES / OPTIONS



RÉFÉRENCE	Désignation
ALT3200	Dossier 405 x 250 mm réglable en hauteur
ALT3201	Repose pieds acier chromé ø ext. 460 mm réglable en hauteur
ALTDF34462	Dossier 410 x 310 mm réglable en hauteur

ACCESSOIRES POUR GUÉRIDON ET CHARIOT

ACCESSOIRES / OPTIONS TIROIRS

Tous nos tiroirs inox simples ou doubles sont équipés de glissières à billes sortie totale avec façades inox ou façades résine composite Trespa HPL (différents coloris).



RÉFÉRENCE	Désignation
ALTRI410I	Tiroir inox longueur 330 x larg. 360 x hauteur 90 façade inox pour guéridon 400x400
ALTRI410IR	Tiroir inox longueur 330 x larg. 360 x hauteur 90 façade résine pour guéridon 400x400
ALTRI510I	Tiroir inox longueur 550 x prof. 360 x hauteur 90 façade inox pour guéridon 600x400
ALTRI510IR	Tiroir inox longueur 550 x prof. 360 x hauteur 90 façade résine pour guéridon 600x400
ALTRI520I	Tiroir inox longueur 550 x prof. 360 x hauteur 200 façade inox pour guéridon 600x400
ALTRID510IR	Tiroirs inox double longueur 550 x larg. 360 x ht.90 façades résine - guéridon 600x400
ALTRID510I	Tiroirs inox double longueur 550 x larg. 360 x ht.90 façades inox - guéridon 600x400
ALTRI750I	Tiroir inox simple longueur 710 x larg. 500 x ht.90 façade inox - guéridon 750x500
ALTRI750IR	Tiroir inox simple longueur 710 x larg. 500 x ht.90 façade résine - guéridon 750x500
ALTRI641	Tiroir inox 600 x 400 x ht.90 façade inox - guéridon 750x500 ou 900x600
ALTRID71509	Tiroirs inox double longueur 710 x larg. 500 x ht.90 façades inox - guéridon 750x500
ALTRID71509R	Tiroirs inox double longueur 710 x larg. 500 x ht.90 façades résine - guéridon 750x500

CONDITIONNEMENT	DÉLAIS DE LIVRAISON	GARANTIE
Livré démonté. Emballage en carton recyclable.	1 à 4 semaines maximum en fonction des quantités demandées.	1 an





ACCESSOIRES POUR GUÉRIDON ET CHARIOT

ACCESSOIRES / OPTIONS SÉPARATEURS

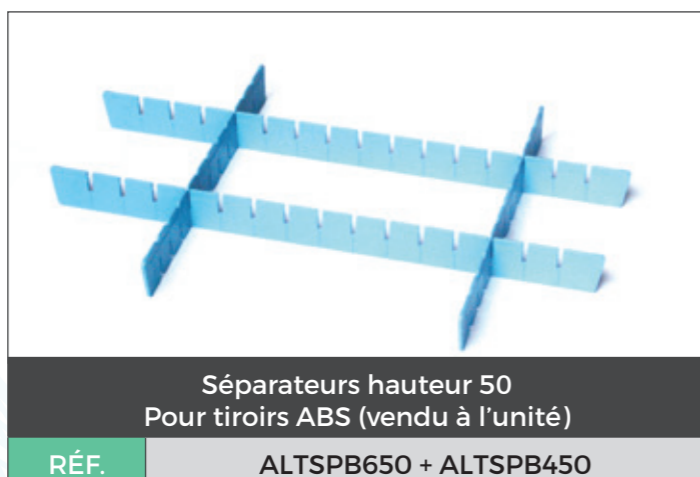

RÉFÉRENCE	Séparateurs en ABS amovibles bleus pour tiroirs ABS 600 x 400 mm
ALTSPB650	Séparateur longueur 600 x 50
ALTSPB450	Séparateur largeur 400 x 50
ALTSPB610	Séparateur longueur 600 x 100
ALTSPB410	Séparateur largeur 400 x 100
ALTSPB620	Séparateur longueur 600 x 200
ALTSPB420	Séparateur largeur 400 x 200

ACCESSOIRES / OPTIONS TABLETTES



RÉFÉRENCE	Tablette rabattable inox ou résine
ALTTER 600	Séparateur longueur 600 x 50
ALTTER 700	Séparateur largeur 400 x 50
ALTTEI 601	Séparateur longueur 600 x 100
ALTTEI 701	Séparateur largeur 400 x 100



RÉFÉRENCE	Tablette télescopique / glissières
ALTPCR 600	Tablette résine 540 x 380 mm
ALTPCR 700	Tablette résine 685 x 380 mm
ALTPCI 601	Tablette inox 540 x 380 mm
ALTPCI 701	Tablette inox 685 x 380 mm

Choix des coloris pour : façades tiroirs, tablette rabattable et télescopiques en résine Trespa HPL :

● Rouge ● Mauve lilas ● Bleu océan ● Nectarine ● Jaune pastel ● Vert lagon ● Bleu pastel



ACCESSOIRES POUR GUÉRIDON ET CHARIOT

ACCESSOIRES / OPTIONS DIVERS



RÉF.	Galeries soudées (à l'unité)	RÉF.	Galeries amovibles
ALTG40	Largeur 400 mm	ALTG40A	Largeur 400 mm
ALTG60	Longueur 600 mm	ALTG60A	Longueur 600 mm
ALTG71	Largeur 500 mm	ALTG50A	Largeur 500 mm
ALTG70	Longueur 750 mm	ALTG75A	Longueur 750 mm
ALTG91	Largeur 600 mm	ALTG91A	Largeur 600 mm
ALTG90	Longueur 900 mm	ALTG90A	Longueur 900 mm



CONDITIONNEMENT	DÉLAIS DE LIVRAISON	GARANTIE
Livré monté sur chariot ou emballé dans carton recyclable.	1 à 4 semaines maximum en fonction des quantités demandées.	2 ans





PIED À SÉRUM



PRÉSENTATION

- Qualité d'inox : acier inoxydable 18/10 AISI 304L Finition : satinée.
- Fourreau : tube inox diamètre 30mm, épaisseur 1,2 mm, longueur 1 mètre et 1,5 mètre.
- Tige : tige inox diamètre 16 mm, épaisseur 1,2 mm longueur 1 mètre et 1,5 mètre.
- Tige télescopique : système de réglage par bague de serrage en inox avec grand volant de serrage 3 branches pour une meilleure préhension.
- Hauteur minimum : 110 cm - maximum : 200 cm / 250 cm / 300 cm.
- Roulettes noires en polyamide diamètre 5 cm - quantité : 5 roulettes / piètement avec options freins.
- Encombrement au sol : 56 cm x 56 cm - autres encombrements en option à la demande.

PIED À SÉRUM

DIMENSIONS / DÉCLINAISONS

RÉFÉRENCE	Nombre de crochets	Hauteur totale en mm	Matière bague de serrage	Matière piètement	Matière crochets	Charge maxi par crochet	Charge totale crochets
ALT1874	2	2000	inox	nylon	polyamide sécurité	4 kg	8 kg
ALT1875	2	2000	inox	nylon	inox en U	3 kg	6 kg
ALT1876	2	2000	inox	nylon	inox sécurité	3 kg	6 kg
ALT1877	4	2000	inox	nylon	inox en U	3 kg	10 kg
ALT1878	4	2000	inox	nylon	polyamide sécurité	4 kg	10 kg
ALT1879	4	2000	inox	nylon	inox sécurité	3 kg	10 kg
ALT1892	2	2000	inox	inox	polyamide sécurité	4 kg	8 kg
ALT1894	4	2000	inox	inox	polyamide sécurité	4 kg	10 kg
ALT1895	2	2000	inox	inox	inox en U	3 kg	6 kg
ALT1896	2	2000	inox	inox	inox sécurité	3 kg	6 kg
ALT1897	4	2000	inox	inox	inox en U	6 kg	10 kg
ALT1898	4	2000	inox	inox	inox sécurité	6 kg	10 kg

ACCESSOIRES / OPTIONS

EMBASES				
Inox	Nylon	Aluminium	Monobloc antibactérien	Pousse seringues rallongé et alourdi

• Se reporter à la fiche « accessoires pour pieds à perfusion » ou nous consulter pour connaître toutes les options disponibles (piètement, socle acier chromé, bloc multiprises, ...)

CONDITIONNEMENT

Livré démonté (pied à visser, vis fournie).
Emballage en carton recyclable.

DÉLAIS DE LIVRAISON

1 à 3 semaines maximum
en fonction des quantités.

GARANTIE

1 an





PIED À PERFUSION (ALUMINIUM FINITION BRUTE)



RÉFÉRENCE

ALTI642EN

Nombre de crochets

2

Matière crochets

polyamide sécurité

Charge maxi/crochet

4 kg

Charge totale crochets

8 kg

PRÉSENTATION

- Fourreau : tube aluminium diamètre 25mm, épaisseur 1,5 mm sur longueur 1 mètre.
- Tige : tige inox diamètre 16 mm, épaisseur 1,2 mm longueur 1 mètre
- Crochets de sécurité : polyamide.
- Tige télescopique : système de réglage par bague de serrage plastique avec grand volant de serrage 4 branches pour une meilleure préhension.
- Hauteur minimum : 110 cm • Hauteur maximum : 200 cm
- Roulettes noires jumelées en polyamide diamètre 50 mm avec 5 roulettes • Piétement à 5 branches en plastique nylon • Encombrement au sol : 54 cm x 54 cm.
- Le poids total est de 2,2kg (hors emballage) pour toutes les références (piétement aluminium +0,5kg).

ACCESSOIRES / OPTIONS

- Plateau porte-instruments rectangulaire plastique 36cm x 32 cm réf. 545A.
- Alourdisseurs : 3kg réf. AL3 ou 6kg réf. AL6.
- Consultez-nous pour découvrir toutes les options disponibles.

CONDITIONNEMENT	DÉLAIS DE LIVRAISON	GARANTIE
Livré démonté, emballage plastique unitaire (piétement à visser, vis fournie). Emballage en carton recyclable.	1 à 3 semaines maximum en fonction des quantités.	1 an



PIED À SÉRUM ALUMINIUM AVEC PEINTURE ÉPOXY



RÉFÉRENCE

ALTE1642

PRÉSENTATION

- Fourreau : tube aluminium diamètre 25mm x épaisseur 1,5 mm sur longueur 1 mètre + peinture époxy.
- Tige : tige inox diamètre 16 mm, épaisseur 1,2 mm longueur 1 mètre.
- Crochets de sécurité : polyamide.
- Tige télescopique : système de réglage par bague de serrage plastique avec grand volant de serrage 4 branches pour une meilleure préhension.
- Hauteur minimum : 110 cm • Hauteur maximum : 200 cm.
- Piétement à 5 branches en plastique nylon.
- Roulettes noires jumelées en polyamide diamètre 50 mm avec 5 roulettes / piétement.
- Encombrement au sol : 54 cm x 54 cm.
- Le poids total est de 2,2kg (hors emballage) pour toutes les références. (Piétement aluminium +0,5kg).





PIED À SÉRUM ALUMINIUM AVEC PEINTURE ÉPOXY

✦ DIMENSIONS / DÉCLINAISONS

RÉFÉRENCE	Nombre de crochets	Matière crochets	Charge maxi par crochet	Charge totale crochets
ALTE1642	2	polyamide sécurité	4 kg	8 kg
ALTE1643	4	polyamide sécurité	4 kg	8 kg
ALTE1644	2	inox sécurité/bélier	4 kg	8 kg
ALTE1645	4	inox en U	4 kg	16 kg

✦ ACCESSOIRES / OPTIONS

- Plateau porte-instruments rectangulaire plastique 36cm x 32cm réf. 545A.
- Coloris : ● bleu, ○ blanc, ● rouge, ● jaune, ● vert (à rajouter à la suite de la référence souhaitée).
- Alourdisseurs : 3kg réf. AL3 ou 6kg réf. AL6.

Consultez-nous pour découvrir toutes les options disponibles.

ACCESSOIRES POUR PIED À PERFUSION

Plateau porte-instruments rectangulaire en inox 32x32 cm

RÉF. ALT454

Plateau ABS 270x350 mm

RÉF. ALT545A

Alourdisseur 3,8kg

RÉF. ALTAL3

Piètement socle acier chromé

RÉF. ALTPSP360



Support bloc multiprises

RÉFÉRENCE ALTBM507

Support obus en fil inox

RÉFÉRENCE ALTSP115

Poignée de préhension inox

RÉFÉRENCE ALTPP30

Paniers porte-flacons en rilsan

RÉF. 250 ml RÉF. 500 ml RÉF. 1000 ml

ALT250R ALT500R ALT1000R

Crochets nylon sécurité couleurs

NOUS CONTACTER

4 crochets sécurité nylon

RÉFÉRENCE ALTT4P100

Roulettes nylon couleurs

NOUS CONTACTER

Roulettes fantaisies couleurs pour enfants

RÉF. RÉF. RÉF.

ALTOUR50 ALTSOU50 ALTVEC50

Couleurs à préciser à la suite de la référence.

CONDITIONNEMENT	DÉLAIS DE LIVRAISON	GARANTIE
Livré démonté (pied à visser, vis fournie). Emballage en carton recyclable.	1 à 3 semaines maximum en fonction des quantités.	1 an

CONDITIONNEMENT	DÉLAIS DE LIVRAISON	GARANTIE
Livré démonté, film plastique unitaire (piètement à visser, vis fournie). Emballage en carton recyclable.	1 à 3 semaines maximum en fonction des quantités demandées.	1 an





YLTEC
✦ ALTERMÉDICAL

30 A Route de Chamvres
BP 129 · 89303 JOIGNY Cedex

Tél. : 03 86 91 43 74 • **Fax :** 03 86 62 25 77

E-mail : contact@yltec.net

www.yltec.net

S.A.R.L. Au capital de 230.000€ - R.C. SENS B 339 549 933
Code APE 2511Z - N° CEE : FR 43 339 549 933